

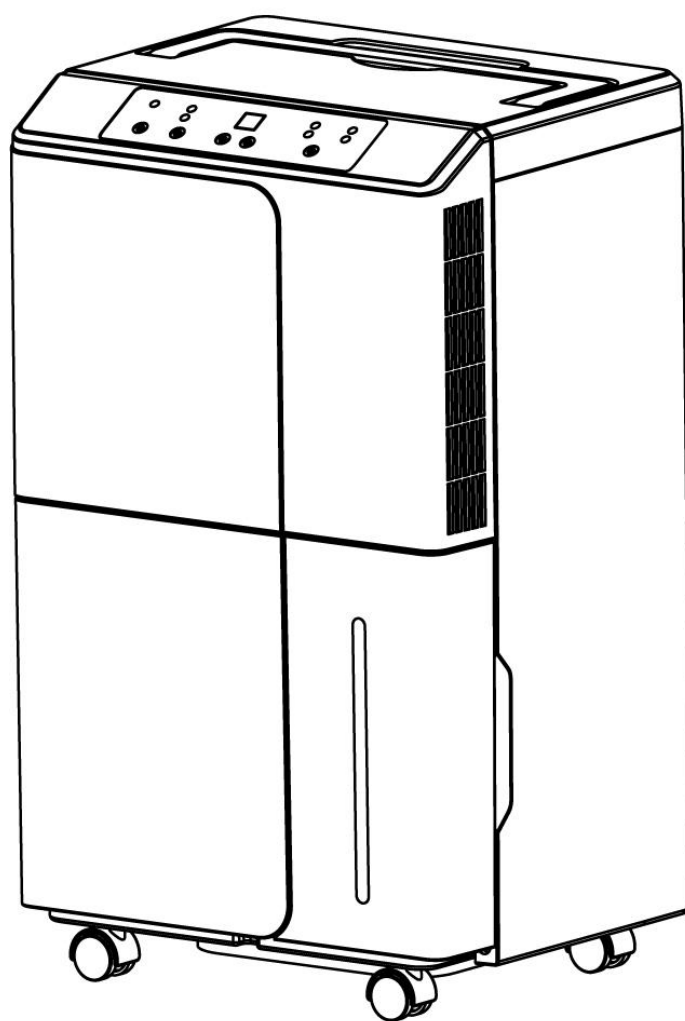

desidrät

Manual de Instruções

Modelo: Desidrat Plus 1000



Obrigado por escolher os desumidificadores Thermomatic. Para garantir o uso correto das operações, por favor, leia atentamente o manual de instruções e depois guarde em um lugar seguro para futuras consultas.

1. LEIA ATENTAMENTE O MANUAL DE INSTRUÇÕES

Para prevenir despesas desnecessárias, recomendamos primeiramente que o manual de instruções seja lido atentamente.

Este aparelho não é indicado para uso de pessoas (ou crianças) com capacidades físicas, sensoriais ou mentais reduzidas, ou com falta de experiência e conhecimento, a menos que recebam supervisão ou instrução a respeito do equipamento ou leram o manual de instruções.

Para assegurar que crianças não brinquem com o equipamento, as mesmas deverão ser supervisionadas.

2. SE HOUVER DÚVIDAS, CONSULTE O SEU FORNECEDOR.

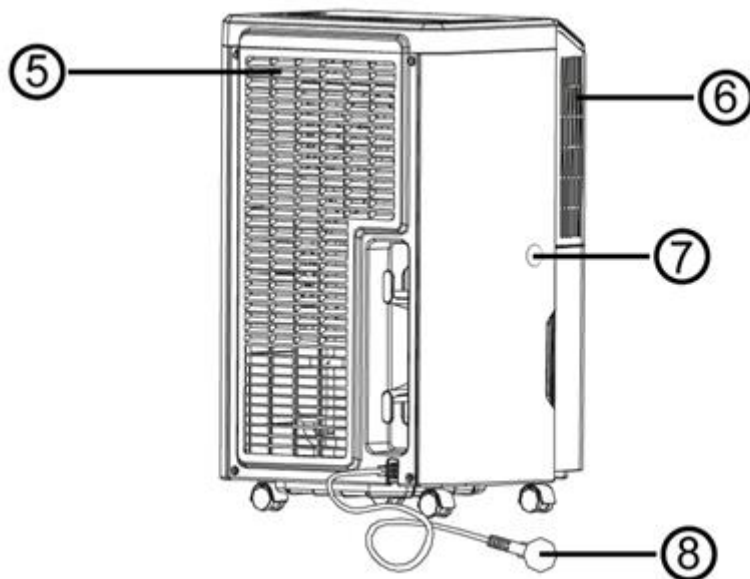
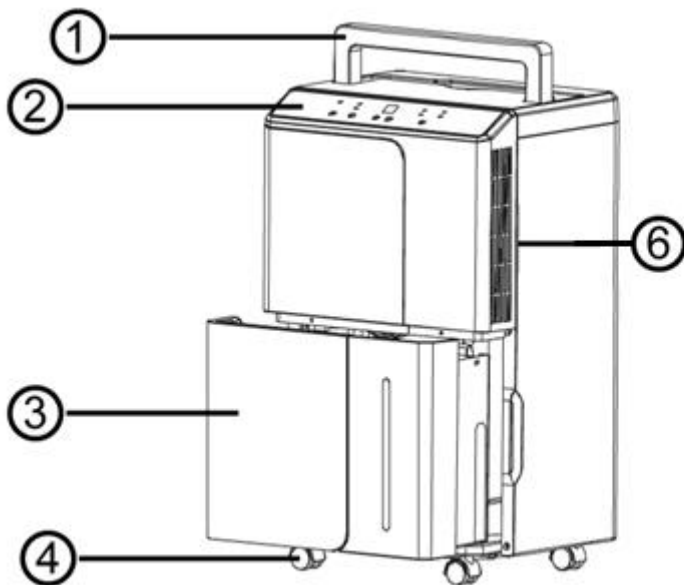

COMPONENTES IMPORTANTES

- ① Alça para manuseio
- ② Painel de controle
- ③ Reservatório
- ④ Rodízios
- ⑤ Saída de ar seco
- ⑥ Entrada de ar
- ⑦ Saída de água para drenagem contínua
- ⑧ Cabo de alimentação

ATENÇÃO

Mangueira de drenagem permanente "Não inclusa".

INSTRUÇÕES DE SEGURANÇA

Antes de ligar o equipamento, certifique-se de que a voltagem é a correta e o aparelho está instalado de acordo com as normas nacionais de fiação.

O equipamento é recomendado somente para uso em ambientes internos. Verifique a tensão de alimentação e a frequência. O equipamento só pode ser utilizado em tomadas aterradas, em tensões de 127V ou 220V ~ 60Hz (verifique a tensão na etiqueta do cabo de alimentação do equipamento).

Quando colocar o plugue na rede elétrica certifique-se de estar bem encaixado, além de não poder ser ligado em temporizadores, nobreaks, transformadores ou extensões.

GERAL

- Para obter o desempenho desejado de seu desumidificador, não o coloque próximo a qualquer fonte de calor.
- Para obter eficiência máxima, certifique-se que todas as portas e janelas estejam fechadas.
- A capacidade de seu desumidificador depende da temperatura presente no ambiente. Em temperaturas abaixo de 17°C o rendimento do equipamento será prejudicado, não mantendo a retirada conforme especificado.
- Mantenha a tela do filtro sempre limpa, prevenindo assim um consumo desnecessário de energia e garantindo máxima eficiência.

Antes de ligar o equipamento, atente-se as seguintes informações:

- A tomada precisa ser adequada ao plugue do cabo do equipamento.
- O equipamento precisará ser colocado em uma superfície plana e estável.
- Não cubra a entrada de ar, nem a grade de saída. Interromper o fluxo de ar do equipamento pode causar danos graves ao sistema.
- Esvazie o reservatório de água antes de mover o equipamento.
- Nunca permita que o equipamento entre em contato com produtos químicos.
- Nunca mergulhe o equipamento ou borrife água diretamente em sua superfície.
- Não insira objetos nas aberturas do equipamento.
- Remova sempre da tomada de energia elétrica antes de fazer qualquer limpeza, mover ou transportar o equipamento.
- Não é recomendado o uso de extensões e adaptadores para rede elétrica. Se não houver uma tomada adequada, peça para um electricista autorizado e capacitado fazer a instalação da tomada nas normas brasileiras NBR-5410:1997.
- Como em qualquer outro equipamento elétrico, por medidas de segurança, tenha cuidado quando crianças estiverem por perto.
- Reparos e consertos deverão ser feitos apenas por profissionais autorizados. Caso contrário, se o equipamento estiver em garantia, à mesma será automaticamente invalidada.
- Siga as instruções de uso e manutenção indicados neste manual.
- Remova sempre o plugue da tomada quando o mesmo não estiver em uso.
- Se o cabo de energia ou sua tomada forem danificados, deverão ser trocados pelo fabricante ou por uma assistência técnica autorizada.



ATENÇÃO

- Nunca utilize o equipamento com um cabo de energia, uma tomada, ou um painel de controle danificado. Nunca prenda o cabo de energia ou permita que o mesmo entre em contato com bordas afiadas.
- O não cumprimento das instruções irá anular a garantia do equipamento.

OPERAÇÕES - PAINEL DE CONTROLE

O equipamento estará em funcionamento quando o led (energia) do painel de controle estiver aceso.

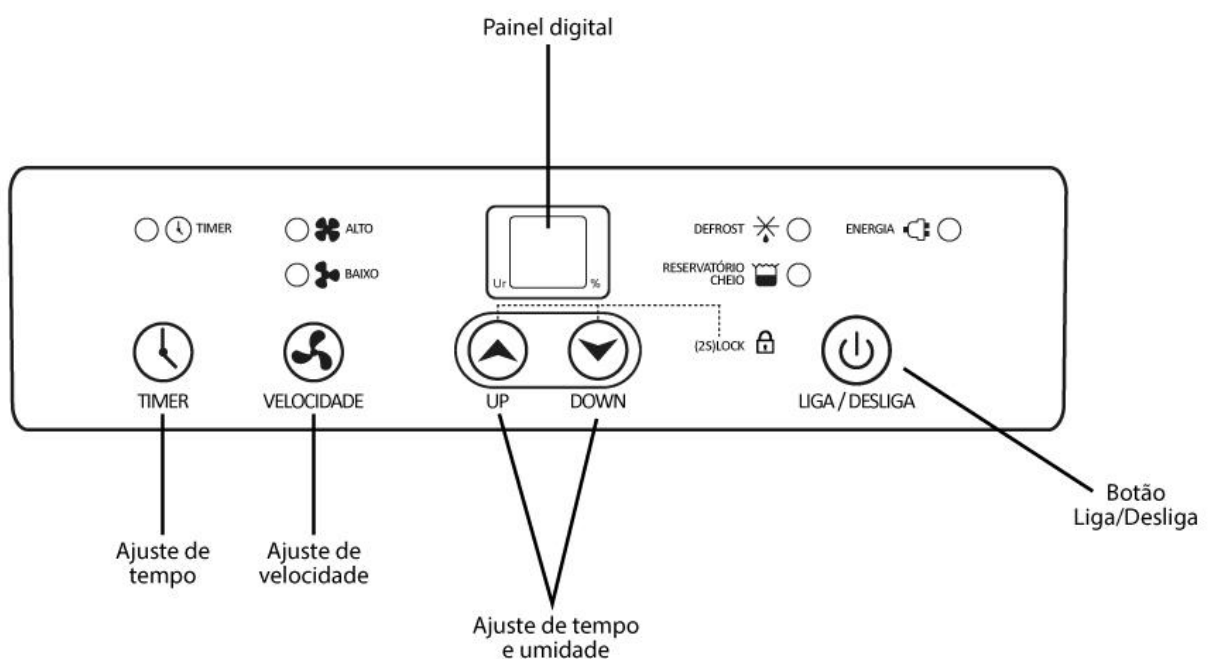





Energia : O equipamento fica em modo de espera depois de ligado, e logo após a luz piscará. Após esse período a luz se manterá acesa. O equipamento fica em modo de espera depois de desligado, dentro desse período a luz também piscará.



Liga / Desliga : Pressione uma vez para ligar o equipamento. Para desligá-lo pressione novamente.





Defrost (Degelo) : A luz ficará acesa durante o processo de defrost (descongelamento do sistema) e apagará quando ele acabar.

Reservatório Cheio : Quando o reservatório de água estiver cheio, o equipamento entrará em modo de espera automaticamente e apitará 5 vezes enquanto a luz pisca rapidamente. Quando esvaziado o reservatório, o equipamento voltará a funcionar.

Velocidade da saída de ar  : Usado para alterar a velocidade de saída do ar entre os níveis alto e baixo. A luz de velocidade **alta**  acenderá quando selecionada pelo botão **velocidade**  .

A luz de velocidade **baixa**  acenderá quando selecionada pelo botão **velocidade**  .

UP e DOWN   : Usado para controlar o nível de umidade, o valor aumentará e diminuirá em 5% cada vez que os botões forem pressionados. Também seleciona o tempo de desligamento do equipamento, de 1 em 1 hora.

LOCK  : Pressione os botões UP e DOWN   por 2 segundos para ativar o modo bloqueio  (LOCK) de todas as outras funções. Repita o processo novamente para desbloquear essa função.

Timer (Temporizador)  : Ajusta o equipamento para desligar dentro do tempo selecionado.

OPERAÇÃO

1 Quando colocar o plugue na tomada da rede elétrica, certifique-se de estar bem encaixado. O mesmo não pode, em hipótese alguma, ser ligado em temporizadores, nobreaks ou extensões.





2 Ligue o equipamento pressionando o botão  LIGA / DESLIGA.

3 O compressor desligará automaticamente quando o reservatório de água atingir o nível máximo. Enquanto o reservatório de água não estiver cheio, o equipamento continuará a operação até ser desligado manualmente ou até atingir o percentual de umidade relativa selecionada pelo usuário.

4 Para desligar o equipamento, pressione novamente o botão  LIGA / DESLIGA.

A condição mínima de operação para que haja desumidificação é de no mínimo 17°C e 40% de umidade relativa. Abaixo disso o equipamento pode trabalhar até 8°C, porém haverá perda na eficiência da desumidificação.

AJUSTE DE UMIDADE

A umidade pode ser configurada apertando os botões   podendo ir de 30% a 80%. Depois de ligar o equipamento, o modo “CO” (contínuo) é acionado automaticamente. Aperte  ou  para alterar o valor de acordo com a necessidade.

Após 5 segundos da seleção da umidade, o equipamento mostrará o nível de umidade em tempo real no display. Caso a umidade relativa do ar determinada seja menor do que 30%, o “CO” aparecerá no painel e o equipamento funcionará em modo contínuo.

DRENAGEM DE ÁGUA

- Com o equipamento desligado, retire o reservatório de água.
- Retire o tampão na lateral (figura 1) e insira a mangueira pelo buraco, encaixando na saída da água.

- Conecte a mangueira de 14 milímetros na lateral e amarre-a firme (figura 2).
- Recoloque o tampão por dentro na pingadeira (figura 3).
- Após o encaixe da mangueira, mantenha o equipamento sempre em um nível mais alto para que a drenagem ocorra por gravidade.
- Recoloque o reservatório de água
- Verifique se a drenagem está ocorrendo de forma adequada.

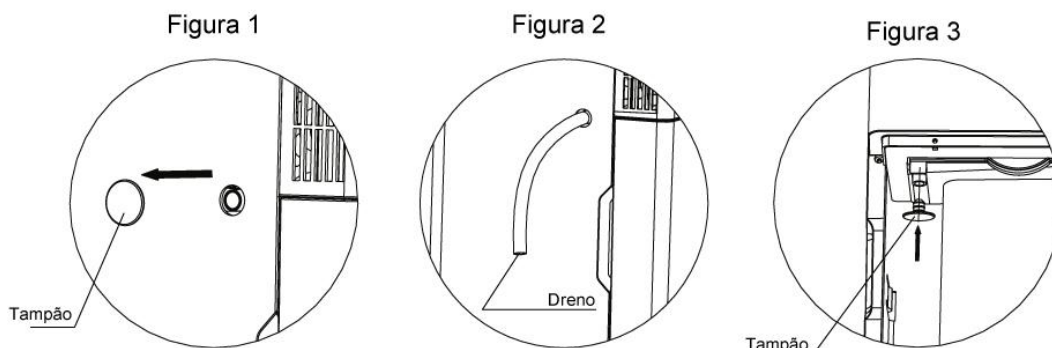

LIMPEZA

Desligue o desumidificador e remova o plugue da rede elétrica antes de iniciar a limpeza.

PARTE EXTERNA

Limpe o exterior com um pano macio e seco. Se o aparelho estiver extremamente sujo, use um agente moderado de limpeza. Não use produtos abrasivos. Limpe o aparelho com um pano levemente úmido. Nunca borrife água direto no aparelho.

FILTRO DE AR

Para garantir que o equipamento funcione de forma eficiente, é necessário limpar o filtro de ar regularmente.

Limpe o filtro pelo menos uma vez a cada cinco dias caso o equipamento esteja em lugar empoeirado, ou mensalmente caso o equipamento esteja em um lugar relativamente limpo.

Siga estes passos:

- 1 Retire o reservatório de água.
- 2 Retire o filtro de ar (figura 4).
- 3 Limpe o filtro com um aspirador de pó ou lave com água. Espere secar e recoloca-o. Certifique-se que o filtro esteja completamente seco antes de recolocá-lo.

Figura 4

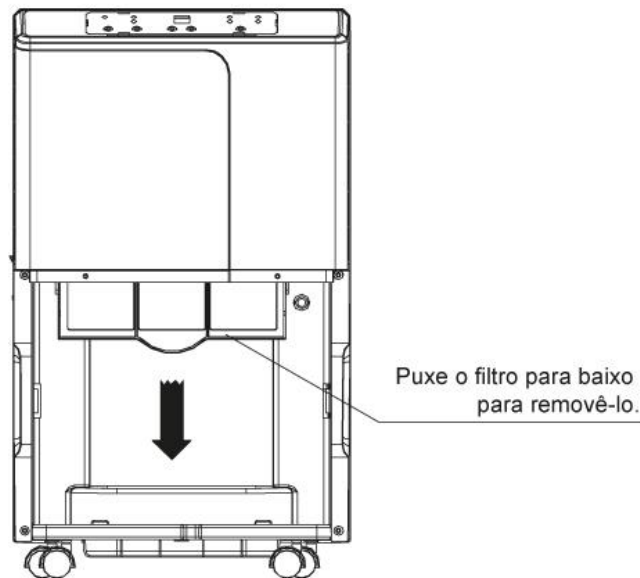

ATENÇÃO

Nunca utilize o equipamento sem o filtro de ar.

ARMAZENAMENTO

Se o equipamento não for usado por um longo período, tome as seguintes precauções:

- 1 Remova o plugue da tomada e esvazie o reservatório de água. Seque completamente o reservatório e o desumidificador.
- 2 Limpe ou lave o filtro de ar e aguarde secar.
- 3 Guarde o equipamento em um local livre de poeira, preferencialmente em sua caixa original ou coberto.

DEGELO AUTOMÁTICO

Quando o equipamento está funcionando em um ambiente de baixa temperatura (abaixo de 17°C) por um longo período de tempo, o evaporador pode criar gelo ao seu redor, e esse acúmulo irá reduzir a eficiência de desumidificação. Para resolver este problema, o equipamento possui a função de controle de degelo automático: o compressor para de funcionar, o ventilador funciona em alta velocidade, acendendo a luz de descongelamento (*defrost*).

SOLUÇÃO DE PROBLEMAS

Verifique os seguintes dados antes de entrar em contato com o suporte técnico:

Problemas	Causas	Soluções sugeridas
O equipamento não está funcionando.	O plugue de energia elétrica do equipamento não foi conectado à tomada.	Retire o plugue e conecte-o novamente ou verifique se há energia.
	A luz que indica o reservatório de água cheio está piscando.	Verifique se o reservatório está vazio e bem encaixado.
	A tomada onde o plugue de alimentação elétrica está conectado não passa eletricidade.	Verifique este dado junto a um electricista.
O equipamento não desumidifica.	O filtro está entupido devido a muito pó.	Limpe o filtro de ar.
	Há obstáculos na frente da saída/entrada de ar.	Elimine tais obstáculos.
O aparelho está vazando.	O aparelho está inclinado.	Coloque o aparelho em uma posição plana.
	O duto de drenagem está entupido.	Remover o painel para limpar a desobstrução.

- Quando os problemas acima não puderem ser resolvidos ou reparados, por favor, contate nossos representantes ou a assistência técnica autorizada. Não desmonte ou abra o aparelho.
- Um som será emitido quando o aparelho estiver ligado, essa é uma situação normal e não um problema.
- É normal que o ar expelido pela saída de ar esteja um pouco mais quente.

EXIBIÇÃO DE CÓDIGO DE ERROS

Código do display	E1	E2
Erro.	Sensor de temperatura pode estar danificado.	Sensor de umidade pode estar danificado.
Display.	Pisca a cada 30 segundos	Pisca a cada 30 segundos.

O que está acontecendo.	O equipamento começa a trabalhar no modo defrost, operação normal do equipamento.	A umidade relativa do ar ficará permanentemente em torno de 50%. O equipamento funcionará em modo contínuo.
-------------------------	---	---

CONDIÇÕES DE GARANTIA

TERMO DE GARANTIA

A Thermomatic do Brasil Ltda. fornece garantia pelo período de 12 meses, incluindo a garantia legal, considerada a partir da data da emissão da nota fiscal, contra eventuais defeitos de fabricação.

IMPORTANTE:

A presente garantia não cobre danos causados por: transporte, instalação inadequada, mau uso, surto de tensão, descargas elétricas ou conexão em voltagem incorreta, corrosão de componentes por pó químico, outros tipos de pó ou névoas químicas, negligência de limpeza periódica, acidente ou violação do equipamento para reparos em assistência técnica não autorizada ou por profissional despreparado. A cobertura também não se dará se o equipamento for virado na posição horizontal ou em um ângulo acima de 45°, o que pode causar entupimento do sistema de refrigeração da máquina, causando danos irreparáveis ao compressor e demais peças.

A garantia legal ou contratual não inclui o transporte. As despesas de transporte, em casos de prestação de serviço de assistência técnica, serão sempre de responsabilidade do cliente assim como os riscos envolvidos ou danos sofridos durante o transporte do desumidificador.



THERMOMATIC DO BRASIL LTDA.

Tel. 11 5681 8000 / 11 5525 2770

www.thermomatic.com.br