

desidrät

Manual de Instruções

Modelo: Desidrat Plus 150

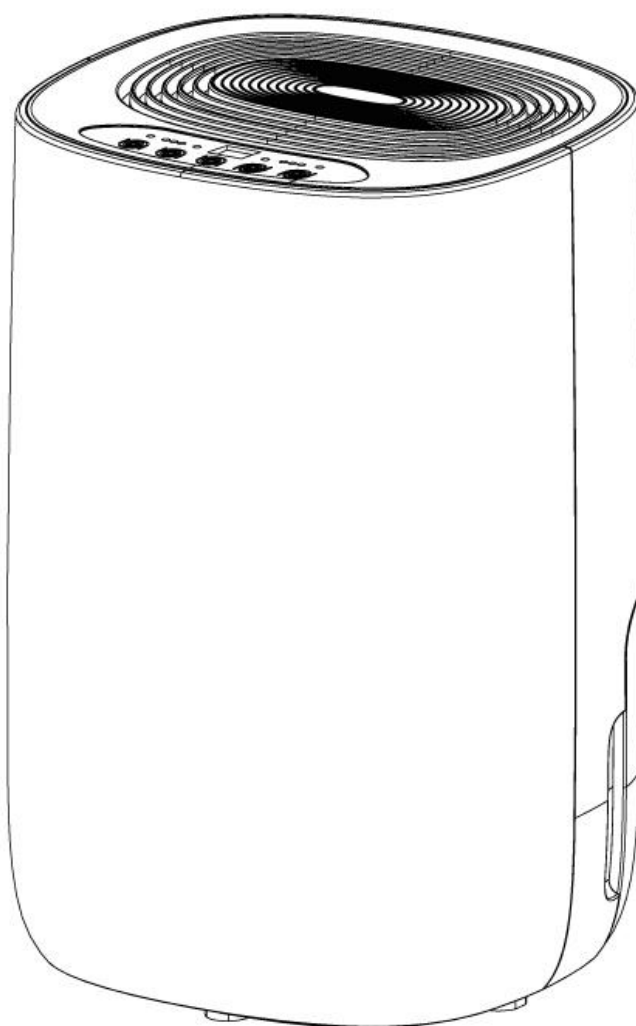

Obrigado por escolher os desumidificadores Thermomatic. Para garantir o uso correto das operações, por favor, leia atentamente o manual de instruções e depois guarde em um lugar seguro para futuras consultas.

1. LEIA ATENTAMENTE O MANUAL DE INSTRUÇÕES

Para prevenir despesas desnecessárias, recomendamos primeiramente que o manual de instruções seja lido.

Este aparelho não está indicado para uso de pessoas (ou crianças) com capacidades físicas, sensoriais ou mentais reduzidas, ou com falta de experiência e conhecimento, a menos que recebam supervisão ou instrução a respeito do equipamento ou leram o manual de instruções.

Para assegurar que as crianças não brinquem com o aparelho, as mesmas deverão ser supervisionadas.

2. SE HOUVER DÚVIDAS, CONSULTE O SEU FORNECEDOR.

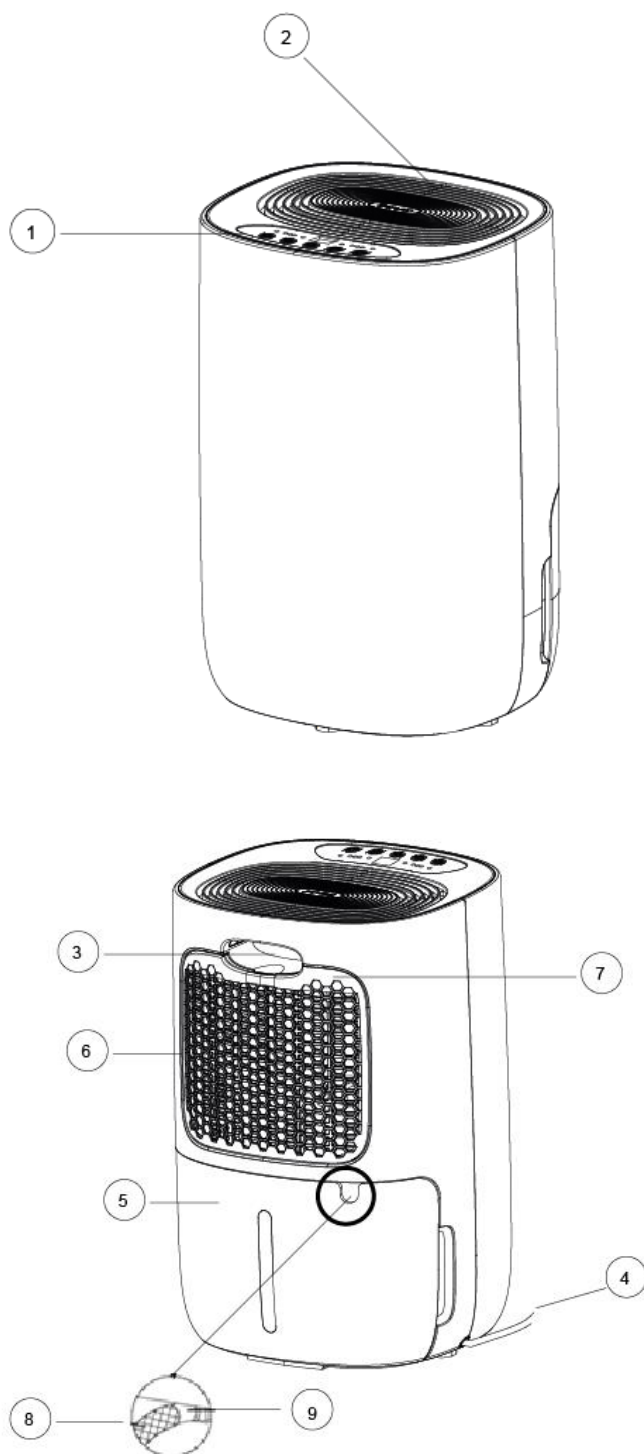

COMPONENTES IMPORTANTES

- ① Painel de Controle
- ② Saída de ar seco
- ③ Alça
- ④ Cabo de alimentação
- ⑤ Reservatório de água
- ⑥ Entrada de ar
- ⑦ Filtro de ar
- ⑧ Saída de água / bico de drenagem
- ⑨ Mangueira de drenagem permanente

INSTRUÇÕES DE SEGURANÇA

Antes de ligar o equipamento, certifique-se de que a voltagem é a correta e o aparelho deve ser instalado de acordo com as normas nacionais de fiação.

O equipamento é recomendado somente para uso em ambientes internos. Verifique a tensão de alimentação e a frequência. O equipamento só pode ser utilizado em tomadas aterradas, com tensão de ligação 127V ou 220V ~50/60Hz (verifique a voltagem na etiqueta do equipamento).

GERAL

- Para obter o desempenho desejado de seu desumidificador, não coloque-o próximo a qualquer fonte de calor.
- Para obter eficiência máxima, certifique-se que todas as portas e janelas estejam fechadas.
- A capacidade de seu desumidificador depende da temperatura e da umidade no ambiente. Menos umidade será removida em temperaturas mais baixas.
- Mantenha a tela do filtro sempre limpa, prevenindo assim um consumo desnecessário de energia e garantindo máxima eficiência.

IMPORTANTE



O equipamento deverá ter sempre uma conexão aterrada. Não conecte o equipamento se o fornecimento de energia não estiver aterrado. A tomada precisará ter sempre um acesso fácil quando o mesmo estiver ligado. Leia essas instruções cuidadosamente e siga-as.

ATENÇÃO



Seu desumidificador em hipótese alguma, poderá ser transportado ou mantido na posição horizontal/ deitado. O não cumprimento dessa informação trará danos ao equipamento e a perda da garantia.

Antes de ligar o equipamento, atente-se as seguintes informações:

- O fornecimento de energia precisa corresponder com a tensão de alimentação indicada na etiqueta de classificação.
- A tomada e o fornecimento de energia precisam estar adequados à corrente indicada na etiqueta de classificação.
- A tomada da parede precisa ser adequada ao plugue no cabo do equipamento.
- O equipamento precisará ser colocado em uma superfície plana e estável.
- Não cubra a entrada de ar, nem a grade de saída. Isso pode causar superaquecimento e danos irreparáveis ao equipamento.
- Esvazie o reservatório de água antes de mover o equipamento.
- Nunca permita que o equipamento entre em contato com produtos químicos.
- Nunca mergulhe o equipamento ou borrife água diretamente em sua superfície.
- Não insira objetos nas aberturas do equipamento.
- Remova sempre a tomada do fornecimento de energia elétrica antes de fazer qualquer limpeza, mover ou transportar o equipamento.
- Nunca use um cabo de extensão para ligar o equipamento à rede elétrica. Se não houver uma tomada adequada, peça para um electricista autorizado para fazer a instalação.
- Como com qualquer outro equipamento elétrico, por medidas de segurança, tenha cuidado quando crianças estiverem por perto.
- Reparos e consertos deverão ser feitos apenas por profissionais autorizados. Caso contrário, se o equipamento estiver em garantia, à mesma será

automaticamente invalidada.

- Siga as instruções de uso e manutenção indicados neste manual.
- Remova sempre o plugue datomada quando o mesmo não estiver em uso.
- Se o cabo de energia ou sua tomada forem danificados, deverão ser trocados pelo fabricante ou por uma assistência técnica autorizada.

ATENÇÃO



Nunca utilize o equipamento com um cabo de energia, uma tomada, ou um painel de controle danificado. Nunca prenda o cabo de energia ou permita que o mesmo entre em contato com bordas afiadas.

O não cumprimento das instruções irá anular a garantia do aparelho.

OPERAÇÕES/LEDS DO PAINEL DE CONTROLE

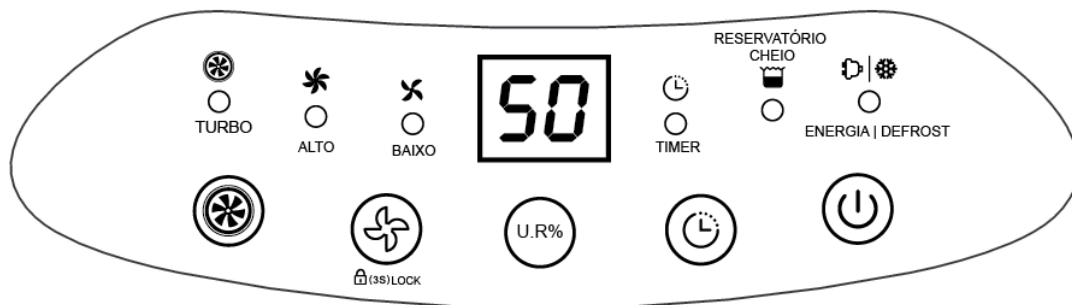

Ligar / Desligar : Pressione o botão uma vez para ligar e desligar o aparelho.

Reservatório Cheio : Remover o reservatório de água e esvaziá-lo.

Defrost (Degelo) / Luz de energia : A luz do Defrost piscará rapidamente quando a temperatura ambiente estiver muito baixa ou menor que 17°C, o compressor desligará por um determinado tempo para que haja o descongelamento do condensador, apenas o ventilador continuará funcionando para forçar o descongelamento do sistema.

A luz de energia permanecerá acesa sempre que o equipamento estiver ligado e energizado, caso ocorra queda de energia, ela e as demais luzes serão apagadas.

UR% : Quando iniciado o funcionamento do equipamento, deverá ser pressionado o botão controle de umidade para seleção de U.R que será. Para cada seleção, será incrementado 5% de umidade.CO (Contínuo) – 30%-35%-40%-45%-50%-55%-60%-65%-70%-75%-80%-CO.

É aconselhável manter em 50%.

Assim que o desumidificador atingir a umidade relativa selecionada, ele desligará a desumidificação e manterá funcionando apenas a ventilação. Se a umidade voltar a subir, o equipamento voltará a funcionar normalmente.



Opções entre 50% a 60% de umidade relativa são ideais para o conforto dos seres humanos. Acima disso, os microrganismos nocivos à saúde são rapidamente reproduzidos.

Potência de Desumidificação : Pressione o botão de potência de desumidificação para o modo alto ou baixo. Pressione novamente por 3 segundos para ativar o modo bloqueio (LOCK) de todas as outras funções, e repita o processo novamente para desbloquear essa função.

Modo Turbo : No modo turbo, o equipamento funcionará em alta potência de desumidificação e desligará após seis horas de funcionamento contínuo.

Timer / (Temporizador) : Ajusta o equipamento para desligar dentro do tempo selecionado em até 24 horas. Nota: Pressione o botão por 2 segundos para cancelar o tempo do desligamento automático.

OPERAÇÃO

- 1 Certifique-se que o reservatório de água foi corretamente encaixado.
 - 2 Quando colocar o plugue na rede elétrica, o led  piscará de maneira intermitente.
 - 3 Ligue o equipamento pressionando o botão  LIGA/DESLIGA.
 - 4 Quando pressionar qualquer tecla, um sinal “bip” será emitido em resposta à função. O aparelho começará a desumidificar. O compressor desligará automaticamente quando o reservatório de água atingir o nível máximo. Enquanto o reservatório de água não estiver cheio, o equipamento continuará a operação até ser desligado manualmente ou até atingir o percentual de umidade relativa selecionada pelo usuário. O compressor iniciará três minutos após ligar o equipamento.
 - 5 Para desligar o equipamento, pressione o botão  LIGA/DESLIGA.
- A condição mínima de operação para que haja desumidificação é de no mínimo 17°C a 50% de umidade relativa. Abaixo disso o equipamento pode trabalhar até 8°C, porém haverá perda da eficiência da desumidificação.

DRENAGEM DE ÁGUA

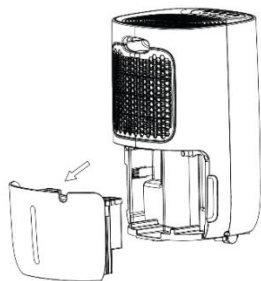

Quando o recipiente de água estiver cheio:

-Um alarme será emitido.

-O compressor desligará automaticamente e consequentemente o processo de desumidificação.

- Esvazie o reservatório de água e encaixe-o na posição correta, após isso a desumidificação se iniciará.

Se preferir, é possível conectar a mangueira de drenagem (opcional) ao equipamento para drenar permanentemente a água. Simplesmente conecte a mangueira de drenagem (não inclusa) ao bico de drenagem e certifique-se que a ponta da mangueira se mantenha mais baixa que a abertura de drenagem, caso contrário a água não irá drenar por gravidade, e poderá transbordar. Coloque a ponta da mangueira de drenagem na saída de água. Quando você não quiser mais usar a drenagem de água permanente, desconecte a mangueira do equipamento. Certifique que o reservatório de água esteja corretamente posicionado.

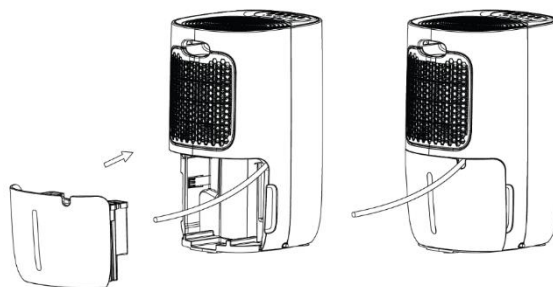

LIMPEZA

Desligue o desumidificador e remova o plugue da rede elétrica antes de iniciar a limpeza.

PARTE EXTERNA

Limpe o exterior com um pano macio e seco. Se o aparelho estiver extremamente sujo, use um agente moderado de limpeza. Limpe o aparelho com um pano levemente úmido. Nunca borrife água direto no aparelho.

FILTRO DE AR

Quando usado regularmente, o filtro poderá ficar sujo com poeira e partículas em suspensão, portanto, o mesmo deverá ser limpo a cada duas semanas ou de acordo com a necessidade.

Siga estes passos:

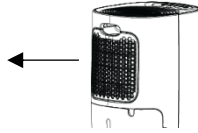

- 1 Remova o filtro.
- 2 Limpe o filtro com um aspirador de pó ou lave com água. Espere secar e recolha-o. Certifique-se que o filtro esteja completamente seco antes de recolocá-lo.

Nunca utilize o aparelho sem o filtro de ar.



ARMAZENAMENTO

Se o equipamento não for usado por um longo período, tome as seguintes medidas:

- 1 Remova o plugue da tomada e esvazie o reservatório de água. Seque completamente o reservatório e o desumidificador.
- 2 Limpe ou lave o filtro de ar e aguarde secar.
- 3 Guarde o equipamento em um local livre de poeira, preferivelmente em sua caixa original ou coberto.

SOLUÇÕES PARA PROBLEMAS

Verifique os seguintes dados antes de entrar em contato com o suporte técnico:

Problema	Causa	Solução
O equipamento não funciona.	A energia não está ligada.	Insira o plugue na rede elétrica/tomada.
O equipamento não desumidifica.	O reservatório de água está cheio.	Esvazie o reservatório.
	O reservatório de água não foi corretamente encaixado.	Coloque o reservatório de água na posição correta.
	O filtro de ar está sujo.	Limpe/lave o filtro de ar.
	A temperatura ou a umidade relativa no ambiente onde o equipamento está funcionando está muito baixa.	É normal que o aparelho não desumidifique nestas condições.
O desumidificador funciona, mas não reduz suficientemente a umidade relativa.	O ambiente é muito grande.	Recomendamos o uso de um desumidificador de maior capacidade.
	Existem fontes de umidade em demasia.	Recomendamos o uso de um desumidificador de maior capacidade.
	Existe ventilação em demasia.	Reduza a ventilação.(Ex. Feche as janelas e as portas)

EXIBIÇÃO DE CÓDIGO DE ERROS

Código do display	E1	E2
Erro	Erro no sensor de temperatura	Erro no sensor de umidade
Display	Pisca a cada 30 segundos	Pisca a cada 30 segundos
O que está acontecendo	O aparelho ainda desumidifica normalmente e entra no modo defrost. Caso aconteça em temperaturas maiores que 20°C é recomendado enviar o equipamento para reparo e numa assistência técnica autorizada da Thermomatic.	O display sempre fica em 50% de umidade e o aparelho trabalha no modo contínuo. Nesse caso recomenda-se enviar o equipamento para reparo e numa assistência técnica autorizada da Thermomatic.

CONDIÇÕES DE GARANTIA

TERMO DE GARANTIA

A Thermomatic do Brasil Ltda. fornece garantia pelo período de 12 meses, incluindo a garantia legal, considerada a partir da data da emissão da nota fiscal, contra eventuais defeitos de fabricação.

IMPORTANTE:

A presente garantia não cobre danos causados por: transporte, instalação inadequada, mau uso, pico de tensão ou conexão em voltagem incorreta, corrosão de componentes por pó químico ou outros tipos de pó, negligência de limpeza periódica, acidente ou violação do equipamento para reparos em assistência técnica não autorizada ou por profissional despreparado. A cobertura da garantia também não se dará se o equipamento for virado na posição horizontal, ou seja, o equipamento deverá permanecer perpendicularmente (à 90°) em relação a sua superfície de contato no transporte e instalação, pois a inclinação do equipamento poderá ocasionar entupimento do sistema de refrigeração da máquina, causando danos irreparáveis ao compressor e demais peças.

A garantia legal ou contratual não inclui o transporte. As despesas de transporte, em casos de prestação de serviço de assistência técnica, serão sempre de responsabilidade do cliente assim como os riscos envolvidos ou danos sofridos durante o transporte do desumidificador.

A garantia contratual só poderá ser exercida nas localidades contidas no site da Thermomatic, neste link: <https://www.thermomatic.com.br/assistencias-tecnicas.html>



THERMOMATIC DO BRASIL LTDA.

Tel. 11 5681 8000 / 11 5525 2770

www.thermomatic.com.br

sac@thermomatic.com.br



desidrät

Manual de Instrucciones

Modelo: Desidrat Plus 150

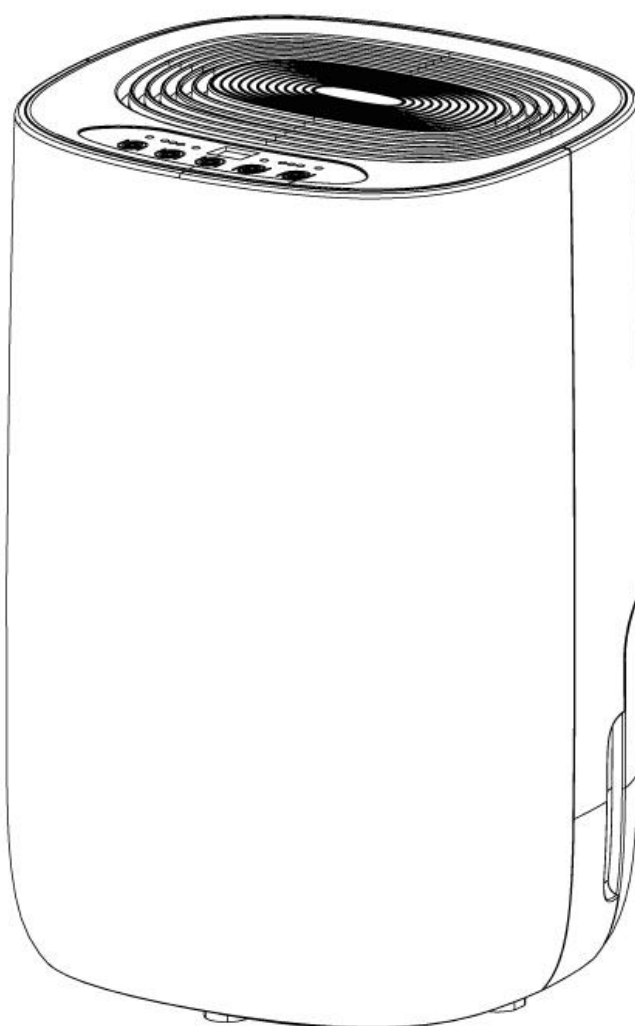

Gracias por elegir los deshumidificadores Thermomatic. Para garantizar el correcto uso de las operaciones, por favor, lea atentamente el manual de instrucciones y luego guárdelo en un lugar seguro para futuras consultas.

1. LEA ATENTAMENTE EL MANUAL DE INSTRUCCIONES

Para evitar gastos innecesarios, se recomienda primero que se lea atentamente el manual de instrucciones. El uso de este aparato no está indicado para personas (o niños) con capacidades físicas, sensoriales o mentales reducidas, o con falta de experiencia y/o conocimiento, a menos que estén supervisadas o reciban una previa instrucción acerca del equipo o lean el manual de instrucciones. Para asegurarse que los niños no jueguen con el aparato, éstos deben permanecer bajo vigilancia.

2. SI TIENE DUDAS, CONSULTE CON SU PROVEEDOR

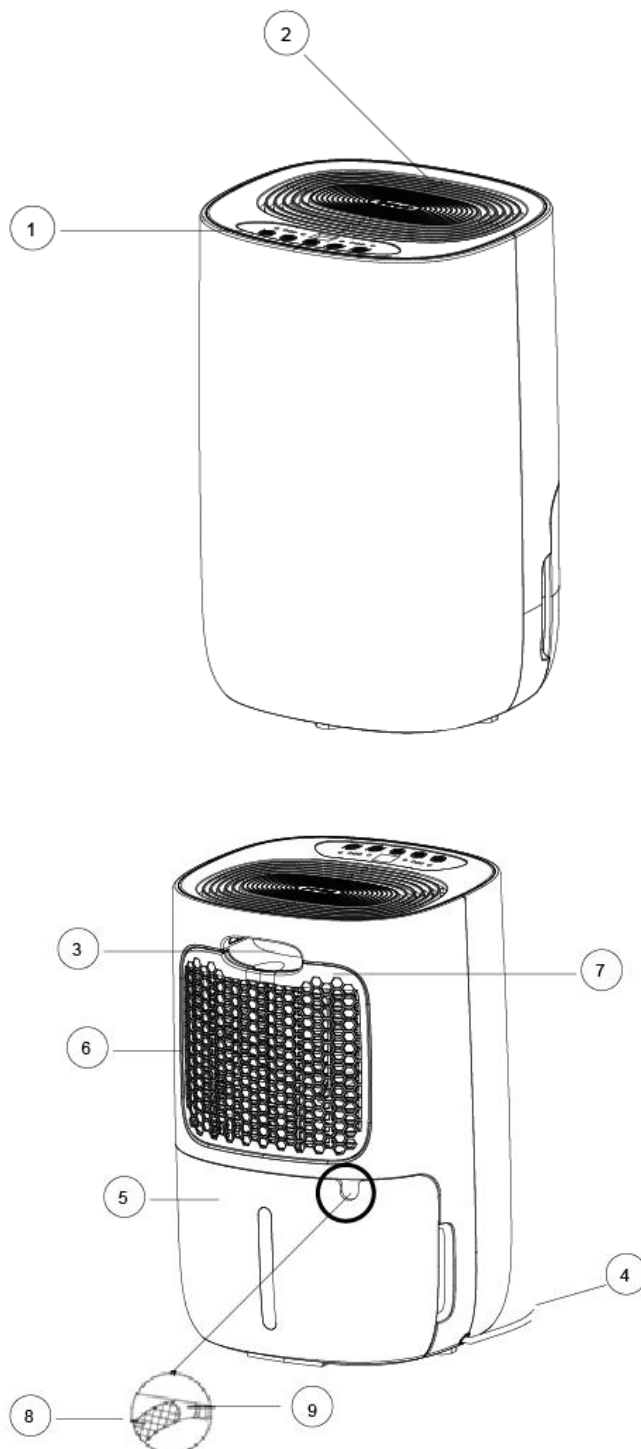

COMPONENTES IMPORTANTES

- ① Panel de Control
- ② Salida de aire seco
- ③ Manija
- ④ Cable de alimentación
- ⑤ Depósito de agua
- ⑥ Entrada de aire
- ⑦ Filtro de aire
- ⑧ Salida de agua / boquilla de drenaje
- ⑨ Manguera de drenaje permanente

INSTRUCCIONES DE SEGURIDAD

Antes de conectar el equipo, asegúrese de que el voltaje sea el correcto y que la instalación se realice de acuerdo con las normas nacionales de cableado. El equipo está indicado para ser utilizado únicamente en ambientes internos. Compruebe la tensión de la alimentación y la frecuencia. El equipo sólo se puede utilizar en tomas de tierra, con tensión de uso 127V o 220V ~ 50 / 60Hz (compruebe el voltaje en la etiqueta del equipo).

GENERAL

- Para obtener el rendimiento deseado de su deshumidificador, no lo coloque cerca de ninguna fuente de calor.
- Para obtener la máxima eficiencia, asegúrese de que todas las puertas y ventanas estén cerradas.
- La capacidad de su deshumidificador depende de la temperatura y la humedad en el ambiente. Menos humedad será removida en temperaturas más bajas.
- Mantenga la pantalla del filtro siempre limpia, previniendo así un consumo innecesario de energía y garantizando una máxima eficiencia.

IMPORTANTE



El equipo deberá tener siempre una conexión a tierra. No conecte el equipo si el suministro de energía no está conectado a tierra. La toma debe tener siempre un acceso fácil cuando esté conectado. Lea estas instrucciones cuidadosamente y sígalas

ATENCIÓN



Su deshumidificador bajo ningún concepto, podrá ser transportado o colocado en posición horizontal / acostado. El incumplimiento de esto traerá daños en el equipo, además de la pérdida de la garantía.

Antes de conectar el equipo, tenga en cuenta la siguiente información:

- El suministro de energía debe corresponder con la tensión de alimentación indicada en la etiqueta de clasificación.
- La toma y el suministro de energía deben ser adecuados para la corriente indicada en la etiqueta de clasificación.
- La toma de pared debe ser adecuada al enchufe del cable en el equipo.
- El equipo debe colocarse sobre una superficie plana y estable.
- No cubra la entrada de aire, ni la rejilla de salida. Esto puede causar un sobrecalentamiento y daños irreparables al equipo.
- Vacíe el depósito de agua antes de mover el equipo.
- Nunca permita que el equipo entre en contacto con productos químicos.
- Nunca sumerja el equipo o rocíe agua directamente sobre su superficie
- No inserte objetos en las aberturas del equipo.

- Retire siempre la toma del suministro de energía eléctrica antes de realizar cualquier tipo de limpieza, mover o transportar el equipo.
- Nunca utilice un cable de extensión para conectar el equipo a la red eléctrica. Si no hay una toma adecuada, pida a un electricista autorizado para realizar la instalación.
- Como medida de seguridad, como con cualquier otro equipo eléctrico, tenga cuidado cuando los niños se encuentren cerca.
- Las reparaciones deben ser realizadas únicamente por profesionales autorizados. Caso contrario, si el equipo está en garantía, se invalida automáticamente.
- Siga las instrucciones de uso y mantenimiento indicadas en este manual.
- Retire siempre el enchufe de la toma cuando el deshumidificador no esté en uso.
- Si el cable de alimentación o su enchufe están dañados, deben ser reemplazados por el fabricante o por la asistencia técnica autorizada.

ATENCIÓN



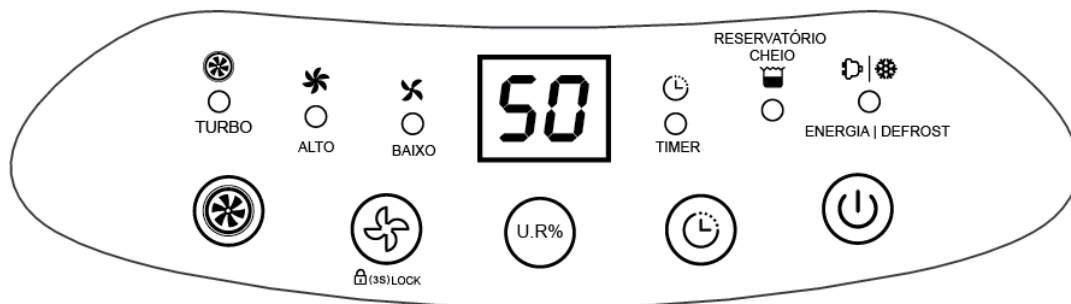

Nunca utilice el equipo con un cable de alimentación, una toma de corriente o un panel de control dañado. Nunca amarre el cable de alimentación, manténgalo libre, ni permita que el mismo entre en contacto con bordes afilados. El incumplimiento de las instrucciones anula por completo la garantía del aparato.

OPERACIONES / LEDS DEL PANEL DE CONTROL



Encendido / Apagado  : Pulse el botón una vez para encender y apagar el aparato.

Depósito lleno: Remover el depósito de agua y vaciarlo.

Defrost (Descongelado) / Luz de alimentación   : La luz del Defrost  parpadeará rápidamente cuando la temperatura ambiente sea muy baja o menor a 17 °C el compresor se apagará durante un tiempo determinado para que se descongele el condensador, sólo el ventilador continuará funcionando para forzar la descongelación del sistema.

La luz de alimentación  permanecerá encendida cada vez que el equipo esté conectado y energizado. En caso de producirse un corte de energía, se apagarán ésta y las demás luces.

H.R.%  : Cuando se inicia el funcionamiento del equipo, se debe presionar el botón de control de humedad para la selección de H.R. Se incrementará el 5% de humedad para cada selección. CO (Continuo) - 30% -35% -40% -45% -50% -55% -60% -65% -70% -75% -80% -CO. Se aconseja mantener en un 50%. Una vez que el deshumidificador alcanza la humedad relativa seleccionada, apagará la deshumidificación y mantendrá funcionando sólo la ventilación. Si la humedad vuelve a subir, el equipo volverá a funcionar normalmente.



Las opciones entre el 50% al 60% de humedad relativa son ideales para el confort de los seres humanos. Por encima de esto, los microorganismos nocivos a la salud se reproducen rápidamente.

Potencia de deshumidificación  : Presione el botón de potencia de deshumidificación para el modo alto o bajo. Presione de nuevo durante 3 segundos para activar el modo de bloqueo (LC) de todas las demás funciones y repita el proceso de nuevo para desbloquear esta función.

Modo Turbo  : El modo turbo hace que el aparato funcione en alta potencia de deshumidificación, y se apague después de 6 horas de funcionamiento de deshumidificación continua.

Timer / (Temporizador)  : Configura al equipo para apagarse dentro del tiempo seleccionado en hasta 24 horas. Nota: Pulse el botón durante 2 segundos para cancelar el tiempo de apagado automático.

OPERACIÓN

- 1 Asegúrese de que el depósito de agua ha sido colocado correctamente.
- 2 Cuando coloque el enchufe en la red eléctrica, el led  parpadeará de manera intermitente.
- 3 Encienda el equipo presionando el botón de  ENCENDIDO / APAGADO.
- 4 Al presionar cualquier tecla, se emite una señal "bip" en respuesta a la función. El aparato comenzará a deshumidificar. El compresor se apagará automáticamente cuando el depósito de agua alcance el nivel máximo. Mientras el depósito de agua no está lleno, el equipo continuará la operación hasta que se apague manualmente o hasta alcanzar el porcentaje de humedad relativa seleccionada por el usuario. El compresor comenzará tres minutos después de conectar el equipo.
- 5 Para apagar el equipo, presione el botón de  ENCENDIDO / APAGADO. La condición mínima de operación para que haya deshumidificación es de al menos 17°C a 50% de humedad relativa. Por debajo de esto, el equipo puede trabajar hasta 8°C, pero se producirá una pérdida de la eficiencia en la deshumidificación.

DRENAJE DE AGUA

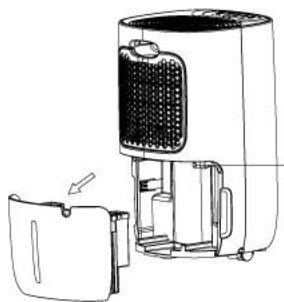

- Cuando el recipiente de agua esté lleno:
- Se emitirá una alarma.
 - El compresor se apagará automáticamente y en consecuencia, el proceso de deshumidificación.
 - Vacíe el depósito de agua y colóquelo en la posición correcta. Después de esto, la deshumidificación se iniciará.

Si lo prefiere, es posible conectar la manguera de drenaje (opcional) al equipo para drenar permanentemente el agua. Simplemente conecte la manguera de drenaje (no incluida) a la boquilla de drenaje y asegúrese de que la punta de la manguera se mantenga más baja que la abertura de drenaje, de lo contrario el agua no drenará por gravedad, y podrá desbordarse. Coloque la punta de la manguera de drenaje en la salida de agua. Cuando no desee utilizar el drenaje de agua permanente, desconecte la manguera del equipo. Asegúrese de que el depósito de agua esté correctamente colocado.

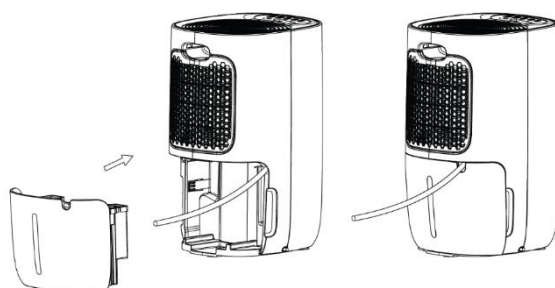

LIMPIEZA

Desconecte el deshumidificador y extraiga el enchufe de la red eléctrica antes de iniciar la limpieza.

PARTE EXTERNA

Limpie el exterior con un paño suave y seco. Si el aparato está extremadamente sucio, utilice de forma moderada un agente de limpieza. Limpie el aparato con un paño ligeramente húmedo. Nunca rocíe agua directamente sobre el aparato.

FILTRO DE AIRE

Cuando se utiliza regularmente, el filtro puede ensuciarse con polvo y partículas en suspensión, por lo que debe limpiarse cada dos semanas o según sea necesario.

Siga estos pasos:

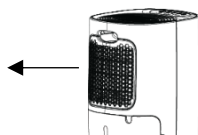

- 1 Remueva el filtro.
- 2 Limpie el filtro con una aspiradora o lávelo con agua. Espere a que seque y vuelva a colocarlo. Asegúrese de que el filtro esté completamente seco antes de volver a colocarlo.

Nunca utilice el aparato sin el filtro de aire.



ALMACENAMIENTO

Si no se utiliza el equipo durante un largo período, tome las siguientes medidas:

- 1 Quite el enchufe de la toma y vacíe el depósito de agua. Seque completamente el depósito y el deshumidificador.
- 2 Limpie o lave el filtro de aire y espere a que seque.
- 3 Guarde el equipo en un lugar libre de polvo, preferiblemente en su caja original o cubierto.

SOLUCIONES PARA PROBLEMAS

Verifique la siguiente información antes de ponerse en contacto con el soporte técnico:

Problema	Causa	Solución
El equipo no funciona.	La energía no está conectada.	Inserte el enchufe en la red eléctrica / toma.
El equipo no deshumidifica.	El depósito de agua está lleno.	Vaciar el depósito.
	El depósito de agua no se ha colocado correctamente.	Coloque el depósito de agua en la posición correcta.
	El filtro de aire está sucio.	Limpie/lave el filtro de aire.

	La temperatura o la humedad relativa en el ambiente donde el equipo está funcionando es muy baja.	Es normal que el aparato no deshumidifique en estas condiciones.
El deshumidificador funciona, pero no reduce suficientemente la humedad relativa.	El ambiente es muy grande.	Recomendamos el uso de un deshumidificador de mayor capacidad.
	Hay demasiadas fuentes de humedad	Recomendamos el uso de un deshumidificador de mayor capacidad.
	Existe demasiada ventilación.	Reduzca la ventilación. (Ej. Cierre las ventanas y las puertas)

EXHIBICIÓN DE CÓDIGO DE ERRORES

Código del display	E1	E2
Error	Error en el sensor de temperatura	Error en el sensor de humedad
Display	Parpadea cada 30 segundos	Parpadea cada 30 segundos
Qué está pasando	El aparato deshumidifica normalmente y entra en modo defrost. Si esto ocurre en temperaturas mayores a 20°C, se recomienda enviar el equipo al servicio técnico autorizado de Thermomatic, para su respectiva reparación.	El display siempre se queda en 50% de humedad y el aparato trabaja en modo continuo. En este caso, se recomienda enviar el equipo al servicio técnico autorizado de Thermomatic, para su respectiva reparación.

CONDICIONES DE LA GARANTÍA

TÉRMINOS DE LA GARANTÍA

Thermomatic do Brasil Ltda. proporciona una garantía por un período de 12 meses, incluyendo la garantía legal, vigente a partir de la fecha de emisión de la factura, contra eventuales defectos de fabricación.

IMPORTANTE:

La presente garantía no cubre daños causados por: transporte, instalación inadecuada, mal uso, picos de tensión o conexión en voltaje incorrecto, corrosión de componentes por polvo químico u otro tipo de polvos, negligencia en la limpieza periódica, accidente o violación del equipo por reparaciones en asistencia técnica no autorizada o por profesionales no calificados. La cobertura de la garantía tampoco se dará si el equipo se voltea a la posición horizontal, es decir, el equipo deberá permanecer perpendicularmente (a 90 grados) en relación a su superficie de contacto durante su transporte y en su instalación, pues la inclinación del mismo podrá ocasionar obstrucción del sistema de refrigeración, causando daños irreparables al compresor y demás piezas del equipo.

La garantía legal o contractual no incluye el transporte. Los gastos de transporte, en caso de prestación de servicio de asistencia técnica, serán siempre responsabilidad del cliente, así como los riesgos involucrados o daños sufridos durante el transporte del deshumidificador.

La garantía contractual solo puede ejercerse en los lugares contenidos en el sitio web de Thermomatic, en este enlace: <https://www.thermomaticgroup.com/technical-assistance/>



THERMOMATIC GROUP

Tel. +1 786 377 4554

www.thermomaticgroup.com



desidrät

Instruction Manual

Model: Desidrat Plus 150

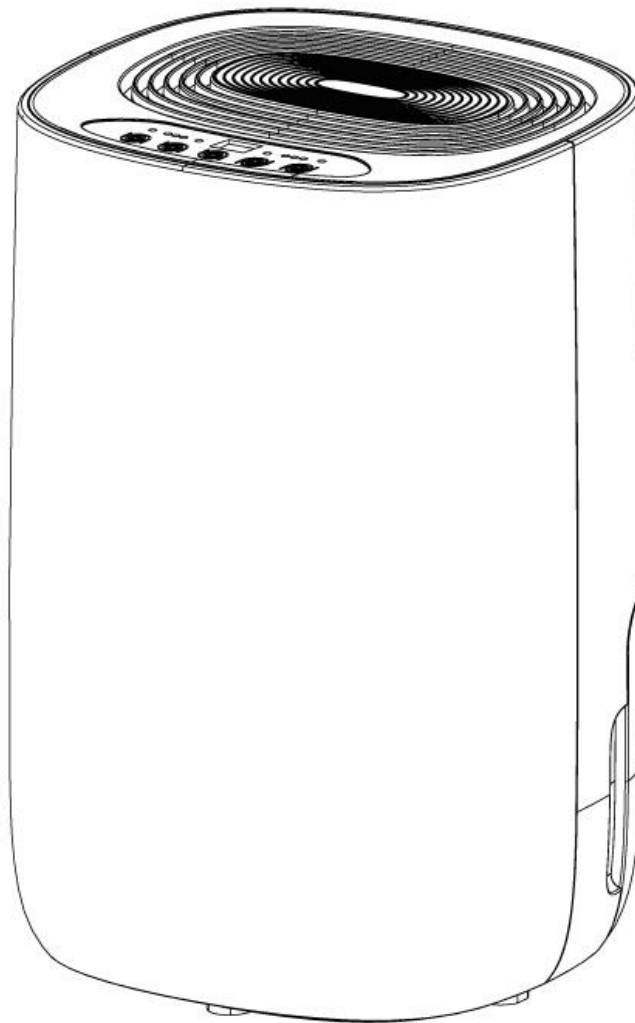

Thanks for choose the Thermomatic dehumidifiers. In order to ensure proper operation, please, read carefully this instruction manual and after, keep it in a safe place for future inquires.

1. PLEASE, READ CAREFULLY THIS INSTRUCTION MANUAL

To prevent unnecessary expenses, we first recommend that you carefully read this instruction manual.

This equipment is not indicated for use by people with mental, sensorial or physical reduced capabilities, or miss experience or knowledge, unless they receive supervision or instruction about the equipment or had read the instruction manual. To ensure that the kinds don't play with the equipment, they must be supervised.

2. IN CASE THERE ARE ANY DOUBTS, PLEASE CONTACT YPUR SUPPLIERS.

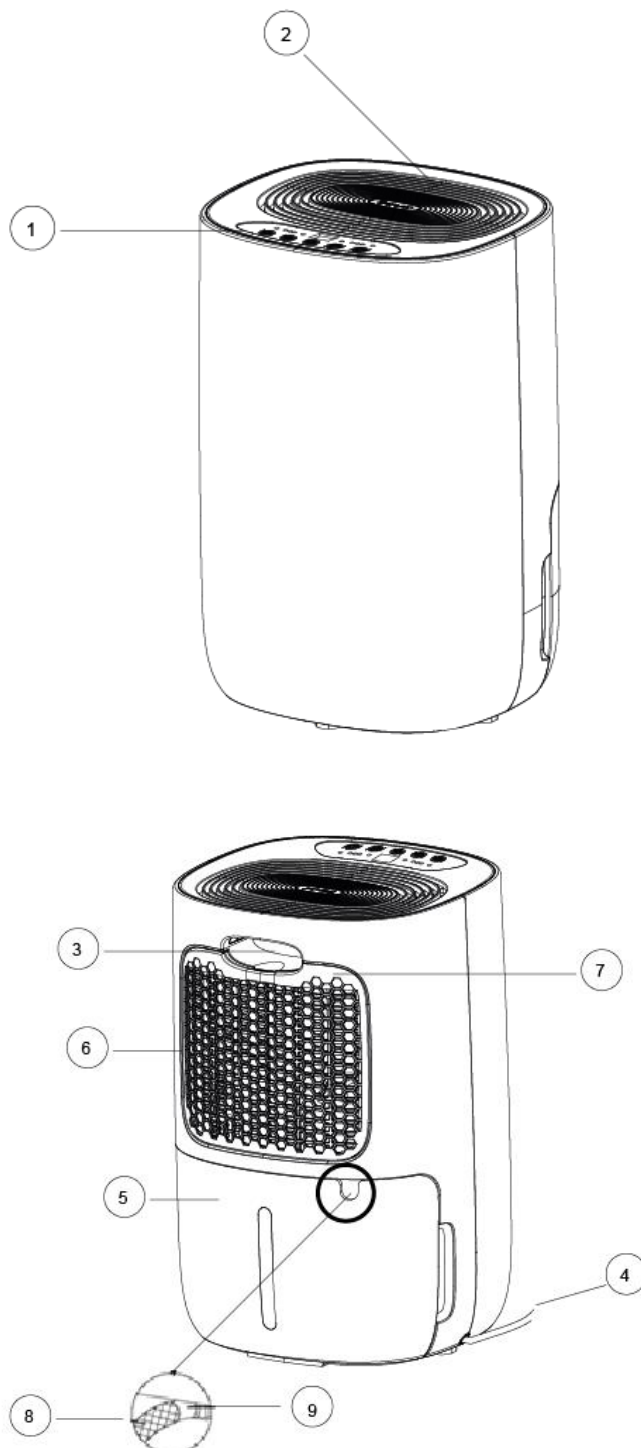

IMPORTANT COMPONENTS

- ① Control panel
- ② Dry air outlet
- ③ Handle
- ④ DC power cable
- ⑤ Water reservoir
- ⑥ Air intake
- ⑦ Air filter
- ⑧ Water outlet/ Drain spout
- ⑨ Permanent drain hose

SAFETY INSTRUCTIONS

Before you turn the equipment on, ensure that the voltage is the correct and the equipment must be installed according to the national wiring regulations.

The equipment is recommended for indoor use only. Check the power supply voltage and the frequency. The equipment may only be used at grounded sockets, and the power supply voltage must be 127V – 220V ~50/60Hz (Please check the voltage at the equipment's tag).

GENERAL

- In order to operate your dehumidifier proper, do not place it close to any sources of heat.
- For maximum efficiency, ensure that all the doors and windows are closed.
- The dehumidifier capacity depends on the temperature and humidity at the place. Less humidity will be removed at lower temperatures.
- Keep the filter/air intake grid always clean, to prevent unnecessary energy consume and ensure maximum efficiency.

IMPORTANT



The equipment should always have a grounded socket. Do not connect the equipment if the power supply is not grounded. The outlet will always need to have an easy access when it is turned on. Read these instructions carefully and follow them.

ATTENTION



The equipment, at any hypothesis, can be transported or maintained at horizontal position. Failure to follow these instructions will void the warranty.

Before turning the equipment on, pay attention to the following:

- The power supply shall correspond to the supply voltage indicated on the rating label;
- Atomized and the power supply must be suitable for the current indicated on the rating label;
- The wall outlet must be fitted to the plug on the equipment cable;
- The equipment shall be placed at a plane and stable surface;
- Do not cover the air intake, or the outlet grid. This will cause overheating and irreparable damages to the equipment;
- Empty the water reservoir before moving the equipment;
- Never place the equipment into contact with chemicals;
- Never immerse the equipment or spray water directly on its surface;
- Do not insert objects at the equipment's openings.
- Always remove the plug from the power supply before cleaning, moving or transporting the equipment.
- We do not recommend the use of extensions to connect to the electric grid. If there is no proper socket, ask for an authorized electrician to install the socket.
- Like any other electric equipment, for safety measures, be careful when kids are around.
- Repairs must be made only by authorized professionals. Otherwise, if the

- equipment is under warranty, it is automatically invalidated.
- Follow the use and maintenance instructions indicated at this manual.
- Always remove the plug from the stock when it is not in use.
- If the power cord or the stock is damaged, they shall be exchanged by the manufacturer or authorized technical support.

ATENÇÃO



Never use your equipment in the power supply cord, the socket or control panel is damage. Never tie the power supply cord or allow it to come in contact with sharp edges.

Failure to follow the instructions will void the instructions.

OPERATIONS/ PAINEL CONTROL LEDS

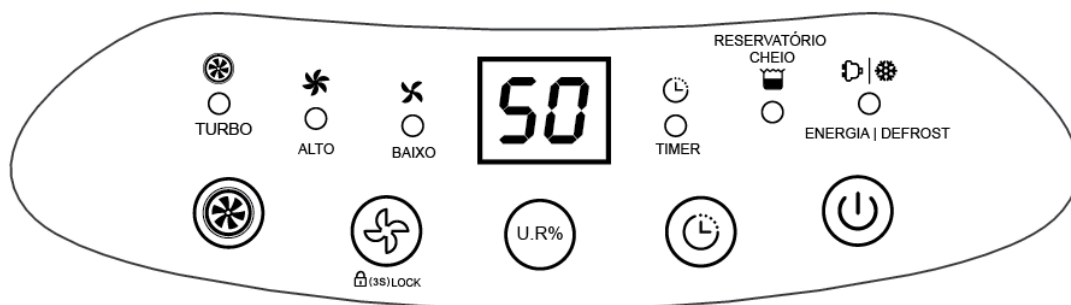

On/ Off : Press the bottom once to turn on and turn off the equipment.

Full Reservoir : Remove and empty the water reservoir.

Defrost/ Energy Light : The defrost light shine fast when the ambient temperature is lower than 17°C, the compressor turns off for a determined time to defrost the condenser. Just the fan keeps working to force the system defrost.

The power light keeps on when the equipment is turned on and in the event of a power failure, it and all other lights will be erased.

UR : When the equipment started, the humidity control button must be pressed to select U.R level. For each selection, 5% of humidity will be incremented. CO (Continuous)-30%-35%-40%-45%-50%-55%-60%-65%-70%-75%-80%-CO
We recommend maintaining the U.R at 50%.



As soon as the dehumidifier reaches the U.R selected, it will stop the dehumidification and maintain working only the ventilation. If the humidity level starts to grow, the equipment will come back to work normally. Options between 50% and 60% of U.R are the ideal to ensure human comfort. Above this, microorganisms to health start to reproduce quickly.

Dehumidification Potency : Press the dehumidification potency button to high or low mode. Press again during three seconds to activate the lock mode of the other functions, and make it again to unlock the function.

Turbo Mode : In turbo mode, the unit will operate at high dehumidification power and will shut down after six hours of continuous operation.

Timer : Adjusts the equipment to turn off within the selected time within 24 hours.
Note: Press the button for 2 seconds to cancel the auto off time.

OPERATION

- 1 Check if the water reservoir is correctly docked.
 - 2 When the plug is inserted into the mains, the led  will blink intermittently.
 - 3 To turn the equipment on, press the button  ON/OFF.
 - 4 When pressing any button, a signal will be emitted. The equipment starts to dehumidify. The compressor automatically turns off when the water reservoir gets full. While the water reservoir is not full, the equipment will continue operation until it is turned off manually or until the relative humidity selected by the user is reached. The compressor will start three minutes after the power is turned on.
 - 5 To turn the equipment off, press the button  ON/OFF.
- The minimal operating condition for dehumidification is at least 17°C to 50% relative humidity. Under this, the equipment can work up to 8°C, but there will be loss of dehumidification efficiency.

WATER DRAINAGE

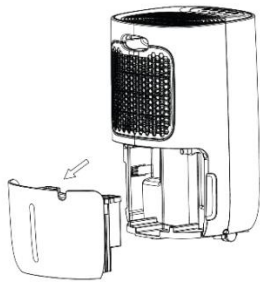

- When the water reservoir gets full:
- A signal will be emitted.
 - The compressor automatically turns off and the dehumidification process stops.
 - Drain out the water reservoir and fit it into the right position. The dehumidification will start immediately after the replacement.

If you prefer, it is possible to connect the drain hose to the equipment to drain the water permanently. Simply connect the drain hose (not included) to the drain spout and make sure that the hose tip stays lower than the drain opening. When you no longer want to use permanent water drain, disconnect the hose from the equipment. Make sure that the water tank is correctly positioned.

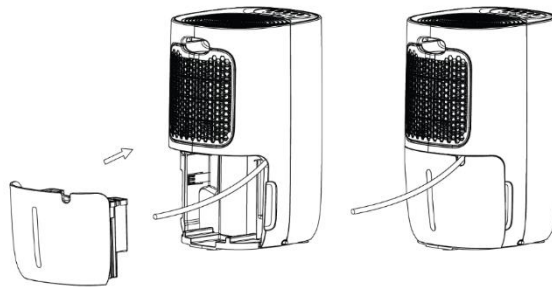

CLEANING

Turn the dehumidifier off and remove the plug from the electric network before starts cleaning.

EXTERNAL PART

Wipe the external with a soft and dry cloth. If the equipment is extremely dirty, use a mild cleaning agent. Clean it with a slightly damp soft.

AIR FILTER

When used regularly, the filter can become dirty with dust and particles in suspension, so it should be cleaned every two weeks or as needed.

Follow these steps:

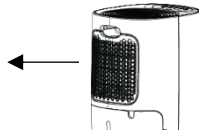

- 1 Remove the filter.
- 2 Clean the filter with a vacuum cleaner or wise with water. Wait until it gets dry and reattach it. Make sure that the filter is completely dry before replacing it.

Never use the equipment without the air filter.



STORAGE

If the equipment in not used for a long period makes sure to follow these steps:

- 1 Remove the plug from the stock. Dry the reservoir completely and the equipment too, if it is necessarily.
- 2 Clean or wash the air filter and wait to dry.
- 3 Keep the equipment somewhere free of dust, preferably in the equipment's original box or covered.

TROUBLESHOOTING

Check the following data before contacting your technical support:

Problem	Cause	Solution
The equipment doesn't work.	The equipment isn't plugged in.	Insert the plug into the mains and/or cigarette lighter socket.
The equipment doesn't dehumidify	The water reservoir is full	Empty the reservoir.
	The water reservoir wasn't initially seated.	Put the water reservoir at the right position.
	The air filter is dirty.	Clean/wash the air filter.
	The temperature or the relative humidity of the air where the equipment is working is very low.	It is normal for the equipment to not dehumidify under these conditions.
The dehumidifier works, but doesn't decrease the relative humidity of the air.	The place is very big.	We recommend the use of a dehumidifier with better capacity.
	There are others humidity fonts.	We recommend the use of a dehumidifier with better capacity.
	There is too much ventilation.	Reduce the ventilation. (Ex: close doors and windows).

EXPLANATION OF ERROR CODE

Display code	E1	E2
Error	Error in temperature sensor	Error in humidity sensor
Display	Flashes every 30 seconds.	Flashes every 30 seconds.
What is happening	<p>The equipment normally dehumidify and enter into defrost mode.</p> <p>If temperatures exceed 20°C it is recommended to send the equipment to repair at a Thermomatic authorized technical service.</p>	<p>The display always shows 50% of humidity and the equipment works in the normal mode.</p> <p>At this case, it is recommended to send the equipment to repair at a Thermomatic authorized technical service.</p>

WARRANTY CONDITIONS

WARRANTY TERM

A Thermomatic do Brasil Ltda. provides a 12 – month warranty, including legal warranty, which it starts as of the date of issuance of the invoice to any manufacturing defects.

IMPORTANT:

This warranty doesn't cover any damages caused by: transportation, incorrect installation, misuse, peak voltage, electric discharge or connection to an incorrect voltage, components corrosion by chemical powder or by others types of powder, negligence in periodic cleaning, accidents or violation of the equipment tampering for repairs by an unauthorized technical support or unprepared professional. The warranty shall also not apply if the equipment is placed into horizontal position or in an angle higher than 40°, which can cause clogging of the machine cooling system, causing irreparable damage to the compressor and other parts.

The contractual warranty doesn't include transportation. Any transportation expenses, in case of provisional of technical assistance services shall always be paid by the client as well as the risks involved or any damages suffered during the dehumidifier transportation.

The contractual warranty can only be exercised in localities contained in the Thermomatic website, at this link: <https://www.thermomaticgroup.com/technical-assistance/>



THERMOMATIC GROUP

Tel. +1 786 377 4554

www.thermomaticgroup.com